

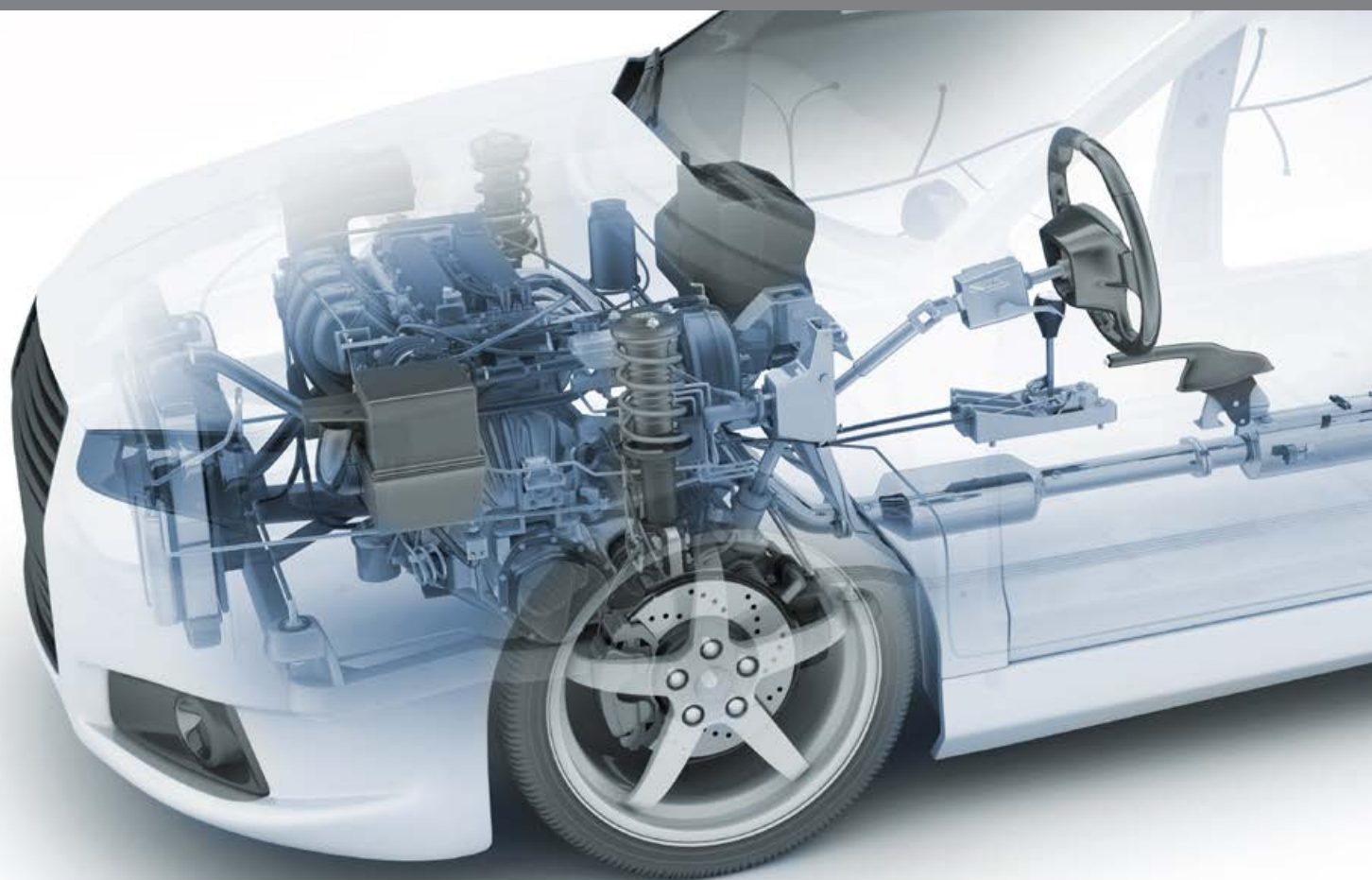

Spar tid, tjen penge og få tilfredse kunder

Let anvendelige additiver til beviselig forbedring af benzin og diesel, gearkasse, forbrændingsystem, hybridmotorer og air condition systemer



Få fordel af pålidelig kvalitet!

One Shot 2 (s. 9)
En fremragende rengører til rengøring og løsning af blokerede ventiler – Toluen fri

One Shot (s. 8)
Rengør dele af luftindtag, brændstof- og udstødningsystemet

Oil Enhancer Plus (s. 11)
Øger oliens ydeevne

Engine Flush (s. 10)
Avanceret motorrens

Radiator Flush (s. 13)
Fjerner opløste kalkaflejringer og oxidering fra kølersystemet

Radiator Oil Emulsifier (s. 12)
Fjerner emulgeret olie fra kølersystemet

Radiator Stop Leak (s. 15)
Stopper lækager og beskytter kølersystemet

Engine Stop Leak (s. 14)
Forebygger mod motorolielækager

Gearbox Stop Leak (s. 15)
Forebygger mod gearkasseolielækager

DPF Cleaner Foam (s. 17)
En rengører til diesel-partikelfiltre

DPF Cleaner Ultra (s. 18)
Bistår med regenerering af dieselpartikelfiltre

Turbo & GPF Cleaner (s. 19)
Et specielt benzinadditiv til Turbo og GPF på benzinbiler

Fuel Guard 2 (s. 5)
Et multifunktionelt additiv til både benzin, diesel og hybrid

Petrol One Shot 2 (s. 6)
Multifunktionel rengøring til benzinmotorer

Diesel One Shot 2 (s. 7)
Rengør og smører brændstofsystemet

Fleet Treat 950 (s. 21)
Væske til behandling af vand og organisk forurenede brændstof

Diesel Anti-Wax 2 (s. 20)
Udviklet til at forebygge diesel krystallisering

Boost din forretning med premium pleje – med mindre miljøbelastning

Med mere end 75 års erfaring i autobranschen, forstår vi hos KENT, hvor vigtigt det er at kunne levere en praktisk løsning til et besværligt vedligeholdelsesproblem. De unikke produkter der tilbydes af KENT er derfor specielt rettet mod markedet for additiver og rensmidler. I dag presses motorer og brændstofsystemer til det yderste. KENTs additiv sortiment er udviklet til at rengøre, optimere og forbedre ydeevne i motor, gearkasse, indsprøjtningssystem, dieselpartikelfilter, brændstofsystemer og kølere.





Fra Petrol One Shot til DPF Cleaner Ultra og fra Fuel Guard til Oil Enhancer Plus, KENT kan tilbyde produkter der forebygger opbygning af de skadelige belægninger i brændstofsystemet, der nedsætter motorens ydeevne og giver dårlig brændstoføkonomi. KENT tilbyder også førsteklasses produkter til rensning af brændstofsystemer såvel som kølersystem. Et fantastisk udvalg af produkter, specielt sammensat til at få det bedste ud af din bil.

Når du arbejder med KENT, arbejder du med et professionelt team, der arbejder fokuseret på at opfylde netop dine specifikke behov. Din lokale salgskonsulent har fremragende produktkendskab og kender til den seneste teknologi der kan have betydning for din forretning. Konsulenterne arbejder tæt sammen med vores kunder, for at kunne vurdere situationen og anbefale en løsning, der passer til netop dem.

Piktogrammer

-  Hybridbiler
-  Benzin
-  Diesel
-  Motor
-  Gearkasse / Transmission
-  Kølersystem

Farvekodede låg

-  Benzin & Diesel
-  Benzin
-  Diesel
-  Motor

Forbedret forbrænding med Fuel Guard 2 fra KENT!

Benzin & Diesel & Hybrid

Vores innovative, højkvalitets brændstofadditiv – udviklet til forbedring af både benzin- og dieselbrændstoffets ydeevne

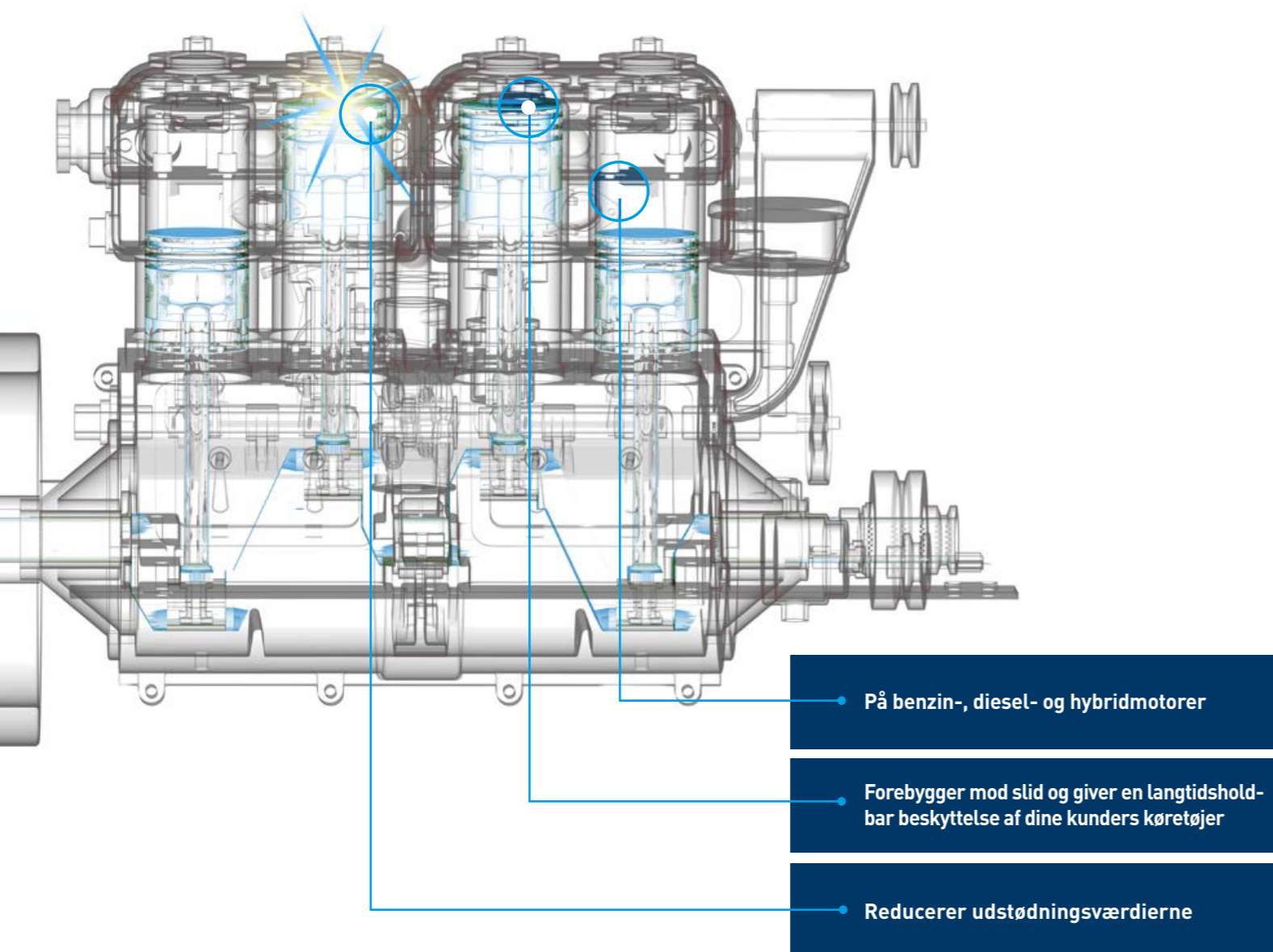

Benzin & Diesel & Hybrid

Fuel Guard 2

Et unikt, kraftfuldt og effektivt produkt til pleje og vedligehold af brændstofsysteget og andre motorkomponenter på benzin- og dieselmotorer. Smører og beskytter mod korrosion.

Du får følgende fordele

- ✓ Effektiv fjernelse af kul- og askeaflejringer og dispergerer dem gennem systemet under afbrænding
- ✓ Smøring, anti-korrosionsbehandling, anti-oxidant og anti-slid egenskaber
- ✓ Fjerner vandforurening fra brændstofsysteget for at undgå korrosion og mikrobiel vækst
- ✓ Effektiv reduktion af udstødningsværdierne, hvilket er bekræftet og certificeret af TÜV THÜRINGEN / Tyskland



Yderligere fordele

- ✓ Samme produkt til både benzin og diesel – Sparer lagerplads
- ✓ Skader ikke katalysatorer og er kompatibel med HDI motorer, diesel- og partikelfiltre – Ingen klager
- ✓ Smører brændstofsystegets komponenter – forlænger levetid for pumpe og injektorer
- ✓ Dispergerer vand i brændstoffet – Forhindrer korrosion og mikrobiel- og svampevækst
- ✓ Askefri dispergering – Skurer ikke og skader ikke motordelene, reducerer aflejringer på indsprøjtningventiler og indsugningsventiler
- ✓ Indeholder anti-oxidanter – Reducerer opbygning af lak, tjære og gummi

Varenr. 83970 250 ml flaske
Varenr. 83975 5 liter dunk



Indeholder mere end 9 gange så mange aktive ingredienser pr. flaske i forhold til konkurrerende produkter!

Hurtig rengøring af høj kvalitet

Diesel & Hybrid



Diesel One Shot 2

En specifik og effektiv kortsigtet rensesvæske til dieselmotorer. Kompletterer den langsigtede behandling med KENT Fuel Guard 2. Ny forbedret formel – Euro 6 (og lavere) kompatibel.

- ✓ Indeholder kulstof- og askespredningsadditiver, der lever op til kravene i Peugeot DW10 injektor tilstopningstest
- ✓ Øget indhold af dispergerende additiver og rensesadditiver giver en forbedret fjernelse af kulstof og aske
- ✓ Øget Cetan værdi – Forbedret koldstart og nedsat Co, HC og Nox emission
- ✓ Lav SAPS anti-slid og friktionsmodifikator pakke – Smører brændstofsystems komponenter
- ✓ Fjerner aromatisk kulbrinte – Bedre for miljøet
- ✓ Højt flammepunkt – Ikke klassificeret som brandfarligt

Varenr. 84595 250 ml flaske



Benzin & Hybrid

Petrol One Shot 2

En specifik og effektiv kortsigtet rensesvæske til benzinmotorer. Kompletterer den langsigtede behandling med KENT Fuel Guard 2. Ny forbedret formel – Euro 6 (og lavere) kompatibel.

- ✓ Testet i henhold til «WV Waterboxer Inlet Valve Sticking Test» – Specifikt Euro 6 kompatibelt additiv
- ✓ Øget indhold af dispergerende additiver og rensesadditiver
- ✓ Forbedret fjernelse og spredning af aske og kulstof
- ✓ Forbedret vandabsorptionsevne
- ✓ Fjerner aromatisk kulbrinte – Bedre for miljøet
- ✓ Højt flammepunkt – Ikke klassificeret som brandfarligt

Varenr. 84594 250 ml flaske



Fjerner aromatisk kulbrinte – Bedre for miljøet

Forbedret fjernelse og spredning af aske og kulstof

Lav SAPS anti-slid og friktionsmodifikator pakke

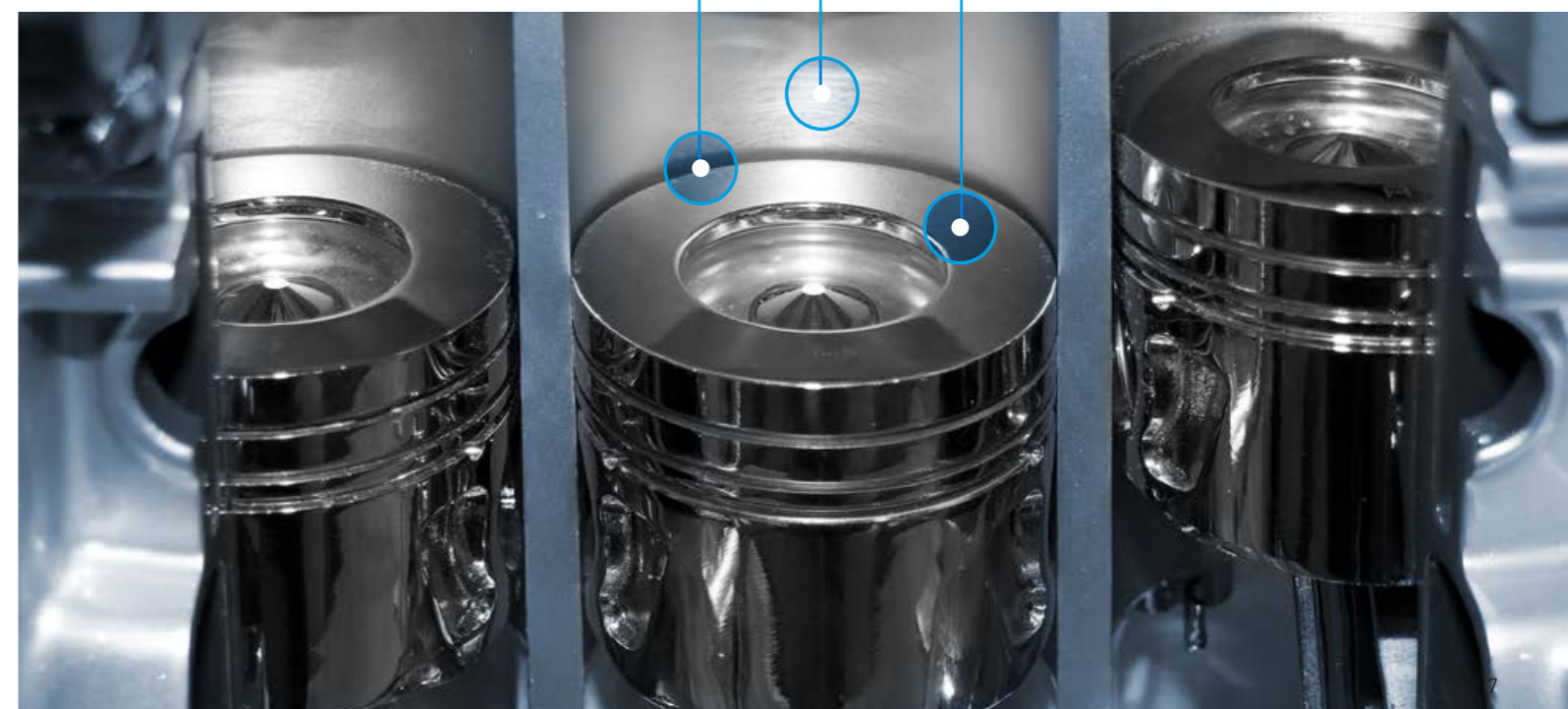



Perfekt rengøring af indsugningssiden på brændstofindstøjtningssy- stemer og karburatorer

Benzin & Hybrid



One Shot

En kraftig og hurtigtvirkende rengøringsmiddel til luftindsugning på brændstofsyste-
mer og karburatorer

- ✓ Højtryksspray
- ✓ Tørret hurtigt og efterlader ingen fedtet film
- ✓ Sikker i brug på katalysatorer og sensorer
- ✓ Velegnet til benzinmotorer
- ✓ Løser karburatorventiler, spjæld og chokerventiler, termostat-kabler og chokerkabler

Varenr. 83915 500 ml aerosol



One Shot 2



En kraftig og hurtigtvirkende rengøringsmiddel til luftindsugning på brændstofsyste-
mer og karburatorer – Toluenefri.

- ✓ Højtryksspray – Blæser løsnet lak, fedt og tjære væk
- ✓ Tørret hurtigt og efterlader ingen fedtet film
- ✓ Sikker i brug på katalysatorer og sensorer
- ✓ Velegnet til benzinmotorer
- ✓ Løser karburatorventiler, spjæld og chokerventiler, termostat-kabler og chokerkabler

Varenr. 84835 500 ml aerosol

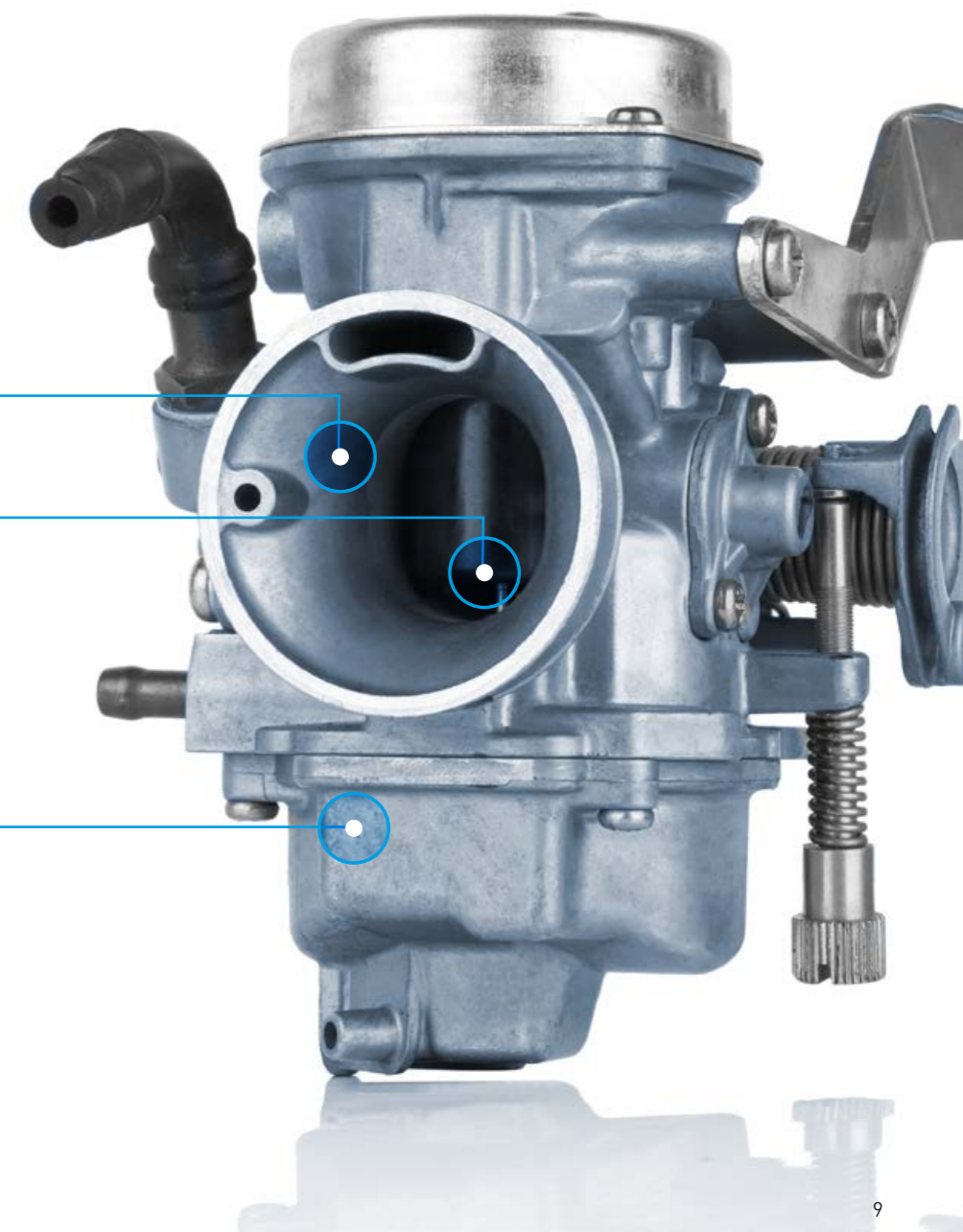

Løser karburatorventiler

Dispergerer kulstof
og slamaflejringer

Tørret hurtigt og efterlader
ingen fedtet film

Rengøring, smøring og boost til motorolien

Motor & Hybrid



Engine Flush

En blanding af højt raffineret mineralisk olie, smørende additiver, dispergeringsmidler, vaskemidler, vegetabiliske estere og emulgatorer. Udviklet til at fjerne fugt, snavs og kulaflejringer indvendigt i forbrændingsmotorer

- ✓ Bevarer motoroliens viskositet – ingen reduktion i oliens smøreevne og styrke
- ✓ Absorberer vandforurening i smøresystemet – Nedsætter risiko for korrosion
- ✓ Indeholder ingen skrappe opløsningsmidler – Skader ikke motordelene
- ✓ Indeholder effektive slam og kulstof dispergeringsadditiver – Løser fastsiddende stempelringe og forbedrer kompressionen
- ✓ Indeholder anti-slid additiver – Beskytter motorens komponenter under rengøring
- ✓ Højt flammepunkt – Ikke klassificeret som brandfarligt, letter transport og opbevaring

Varenr. 86119 250 ml flaske

Absorberer vandforurening i smøresystemet

Vedligeholder motoroliens viskositet



Oil Enhancer Plus

KENT Oil Enhancer Plus er et olieadditiv, specielt udviklet til alle typer forbrændingsmotorer – også moderne start/stop systemer

- ✓ Additiver tilsat booster i motorolie – genskaber motoroliens ydelse
- ✓ Anti-oxidanter modvirker termisk nedbrydning – reducerer ældning af motorolier pga. varme
- ✓ Bevarer smøre og køleevnen – reducerer slitage på komponenter
- ✓ Hjælper med at løsne pistonringe, der sidder fast – forbedrer kompression og ydeevne

Varenr. 86640 250 ml flaske



Reducerer tidligt slid af bevægelige dele

Løser kul- og slamaflejringer – forbedrer cirkulationssmøring

Reducerer blå røg og motorstøj

Forbedret smøring

Hjælper med at frigøre fastsiddende stempelringe

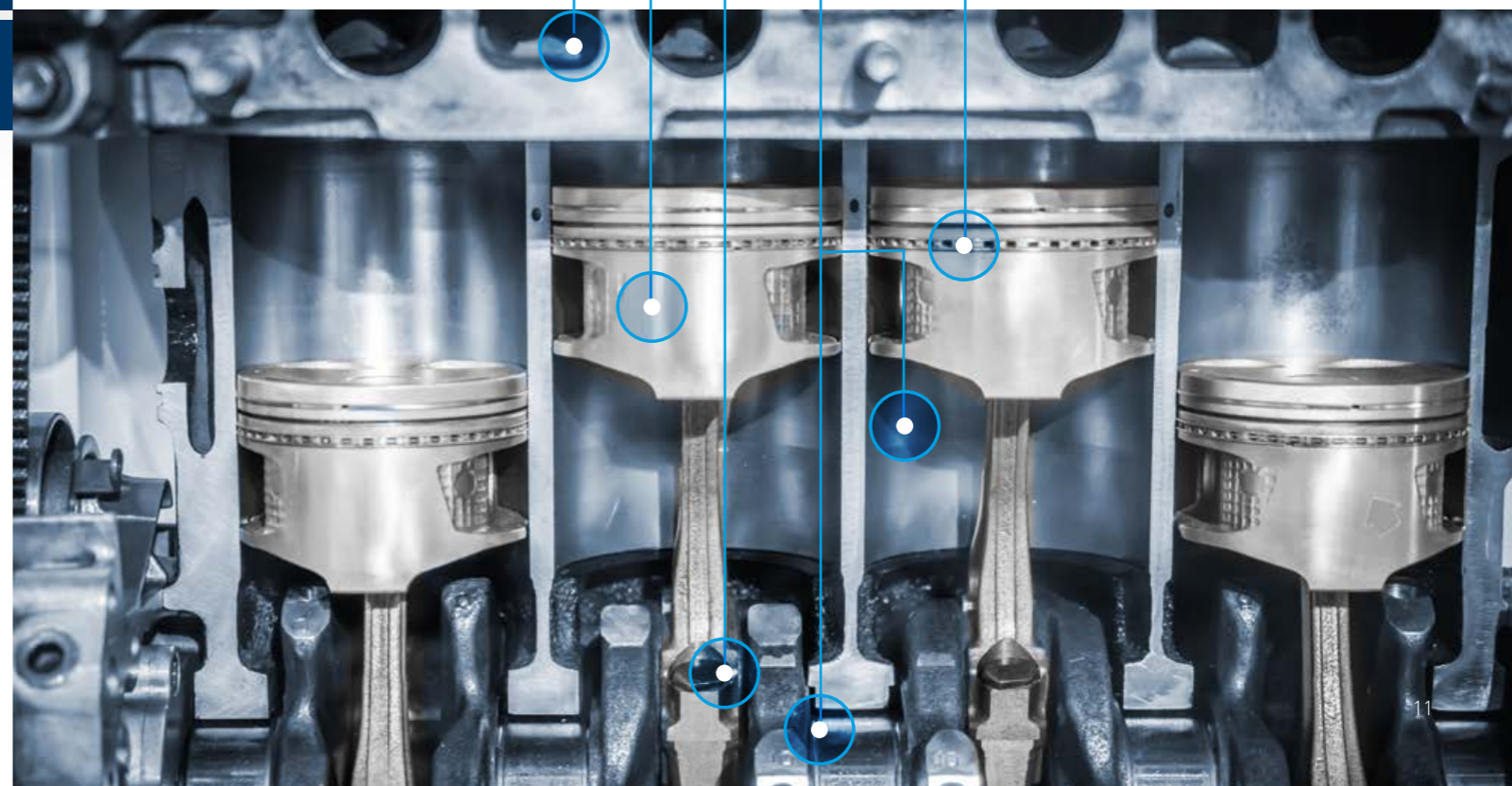



Premium rengørings- produkter til kølersystemer uden afmontering

Kølersystem



Radiator Oil Emulsifier

En innovativ blanding af effektive kemikalier til udskylning af emulgeret olie, som følge af en fejl i toppakningen på alle typer kølersystemer.

- ✓ Velegnet til alle typer kølersystemer – Sparer tid
- ✓ Hurtigt virkende – forbedrer kølersystemets effektivitet
- ✓ Indeholder kraftige additiver – nedbryder emulgeret olie
- ✓ Rengør hele kølersystemet i en arbejdsgang – reducerer risikoen for overophedning

Varenr. 84666 250 ml flaske



Radiator Flush

En blanding af yderst effektive kemikalier til at fjerne oxidering og korrosion i kølersystemet

- ✓ Velegnet til alle typer kølersystemer – sparer tid under rengøringsprocessen
- ✓ Hurtigt virkende – forbedrer kølersystemets effektivitet
- ✓ Indeholder kraftige additiver – biologisk nedbrydeligt i små koncentrationer
- ✓ Rengør hele kølersystemet i en arbejdsgang – reducerer risikoen for overophedning

Varenr. 84667 250 ml flaske

Hurtigt virkende og
tidsbesparende

Forbedrer kølersystemets
effektivitet

Velegnet til alle typer
kølersystemer

Indeholder kraftige additiver

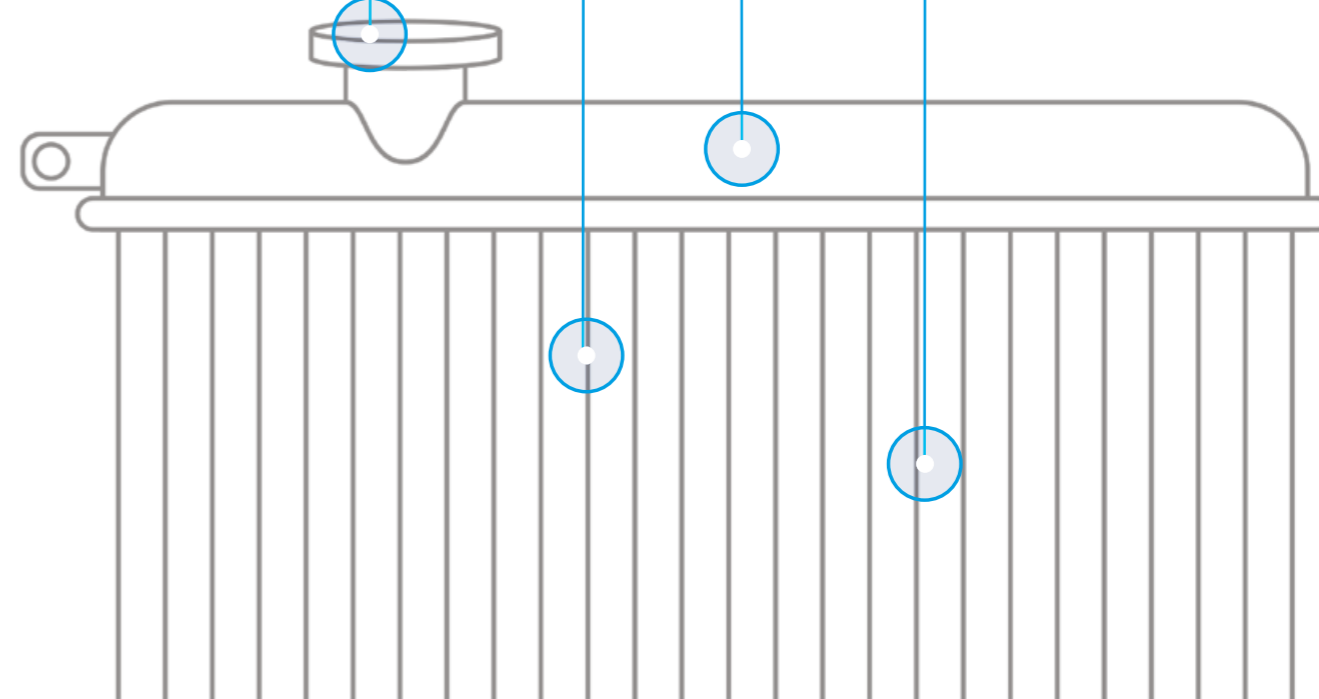

Forebygger og forsegler olie- og vandlækager



Motor, gearkasse og kølersystem



Engine Stop Leak

Et additiv til opfriskning af gamle motorpakninger og forebyggelse mod olielækager som følge af slidte og gamle pakninger

- ✓ Revitaliserer gamle motoroliepakninger – stopper og forebygger de fleste olielækager, der opstår som følge af slidte pakninger, og nedsætter olieforbrug og motorrøg
- ✓ Effektiv på de fleste pakningstyper, så som gummi, neopren, EPDM, Viton, etc. og er kompatibel med almindelige semisyntetiske og syntetiske motorolier – universal anvendelse
- ✓ Indeholder sæbe og dispergeringsmiddel – fortynder ikke additivniveauet i det eksisterende smøremiddel i krumtaphuset
- ✓ Ingen afmontering – Sparer tid og penge

Varenr. 86522 250 ml flaske



Oversigten viser behandlede og ubehandlede pakninger. Prøverne er behandlet med høj / lav temperaturcyklus.

Motor, gearkasse og kølersystem

Gearbox Stop Leak

Et additiv til opfriskning af gamle gearkassepakninger og forebyggelse mod olielækager som følge af gamle og slidte pakninger

- ✓ Revitaliserer gamle oliepakninger i gearkassen – Stopper og forebygger mod de fleste olielækager
- ✓ Reducerer olieforbruget effektivt på mange pakningstyper, så som gummi, neopren, EPDM, viton, etc.
- ✓ Kompatibel med alle gearkasseolier til manuelle gearkasser i benzin og dieslbiler – Universal produktet, reduceret lagerbeholdning
- ✓ Indeholder sæbe og dispergeringsmiddel – Påvirker ikke gearkasseoliens ydeevne og bibeholder oliens viskositet
- ✓ Ingen afmontering – Sparer tid og penge

Varenr. 86523 250 ml flaske

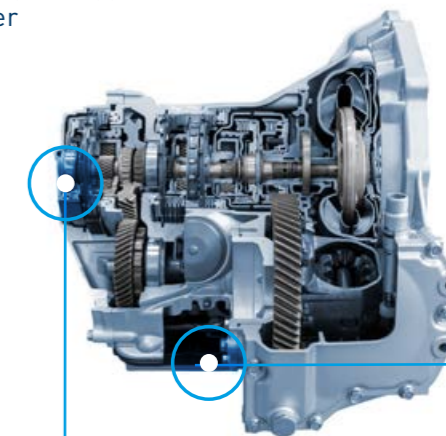

Indeholder anti-slid additiver

Revitaliserer gamle gearkassepakninger

Radiator Stop Leak

Et additiv til kølersystemet til forsegling af lækager og beskyttelse af systemet

- ✓ Beskytter systemet mod korrosion – Forlænger komponenternes levetid
- ✓ Forebygger mod kalkaflejringer – Giver mere effektiv køling
- ✓ Smører vandpumpen – Forlænger pumpens levetid
- ✓ Partikelstørrelse 15 mikron – Forebygger problemer med blokerede ventiler

Varenr. 86182 250 ml flaske

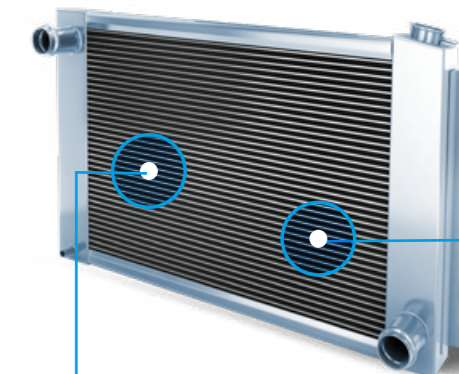

Hurtig og tidsbesparende reparation i en flaske

Forsegler lækager i kølersystemet

Løsninger til hurtig og enkel DPF rengøring



DPF rengøring

Mindre arbejde med let rengøring i stedet for besværlig udskiftning

En typisk sag: betydeligt tab af motorkraft kombineret med højt brændstofforbrug og en blinkende DPF lampe er resultatet af et DPF filter tilstoppet med kulstof- og askeaflejringer. Med DPF rengøringsprodukter fra KENT kan du rengøre det monterede DPF hurtigt, let og uden afmontering, hvilket sparer mange penge sammenlignet med en dyr udskiftning af DPF.

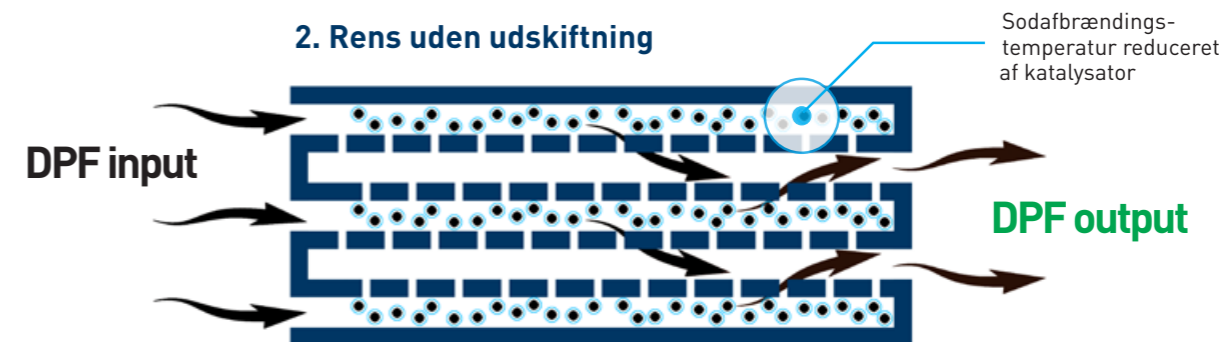
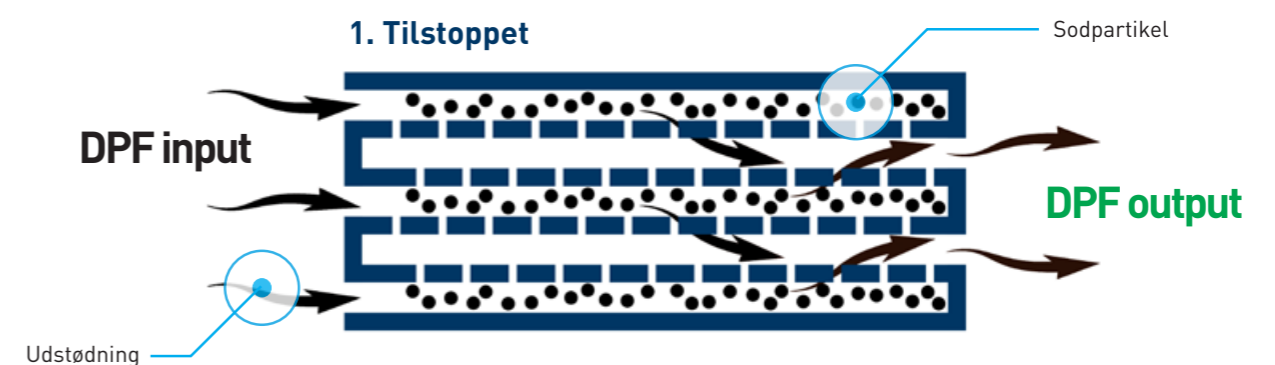

En regenerering af DPF sker automatisk med nogle hundrede kilometers mellemrum. Men hvis udstødningstemperaturen ikke når et vist niveau, tilstoppes DPF med askeaflejringer. Et tilstoppet DPF kan resultere i overophedning af turboen.

DPF rengøring



DPF Cleaner Foam

KENT DPF Cleaner Foam regenererer kraftigt tilsodede dieselpartikelfiltre og gendanner filterkapaciteten for at undgå tab af kørekraft og andre problemer som følge af tilstoppet DPF, på grund af mange korte køreture.

- ✓ Løser kul- og askeaflejringer – Hjælper til regenerering af dieselpartikelfiltre
- ✓ Rengør uden afmontering af DPF – Let anvendelse, der sparer både tid og penge
- ✓ Ekseptionel skumdannelse – Trænger dybt ind i den porøse keramiske bikubekonstruktion i dieselpartikelfiltret med høj opløsningskraft og rengørings effekt
- ✓ Almindelig sprayapplikation – Økonomisk i brug, én spraydåse per filter
- ✓ Kan anvendes på de mest almindelig partikelfiltersystemer – Universal anvendelse

Varenr. 86547 500 ml aerosol

DPF Cleaner Ultra

Bistår med regenerering af dieselpartikelfiltre ved at reducere sodafbrændingstemperaturen. Indeholder KENT Fuel Guard 2 til rengøring af brændstofsysteet og langtidsholdbar beskyttelse.

- ✓ Nedsætter sodafbrændingstemperaturer – Fremmer regenereringen af dieselpartikelfiltret
- ✓ DPF Cleaner Ultra reducerer udstødningsværdierne – Hjælper med at undgå fremtidige nedbrud
- ✓ Indeholder KENT Fuel Guard 2 – TÜV godkendt rengører, et langtidsvirkende additiv til vedligehold
- ✓ Bekæmper opbygningen af aske på indsugningsventiler og stempler – Kraftigere og renere forbrænding
- ✓ Bekæmper askeaflejringer på indsugningsventilerne – Giver en ren og kraftig afbrænding
- ✓ Indeholder cetan booster additiver – Forbedret tænding og reducerede udstødningsværdier

Varenr. 86669 250 ml flaske



Nedsætter udstødningsværdierne

Løser kulstof- og askeaflejringer

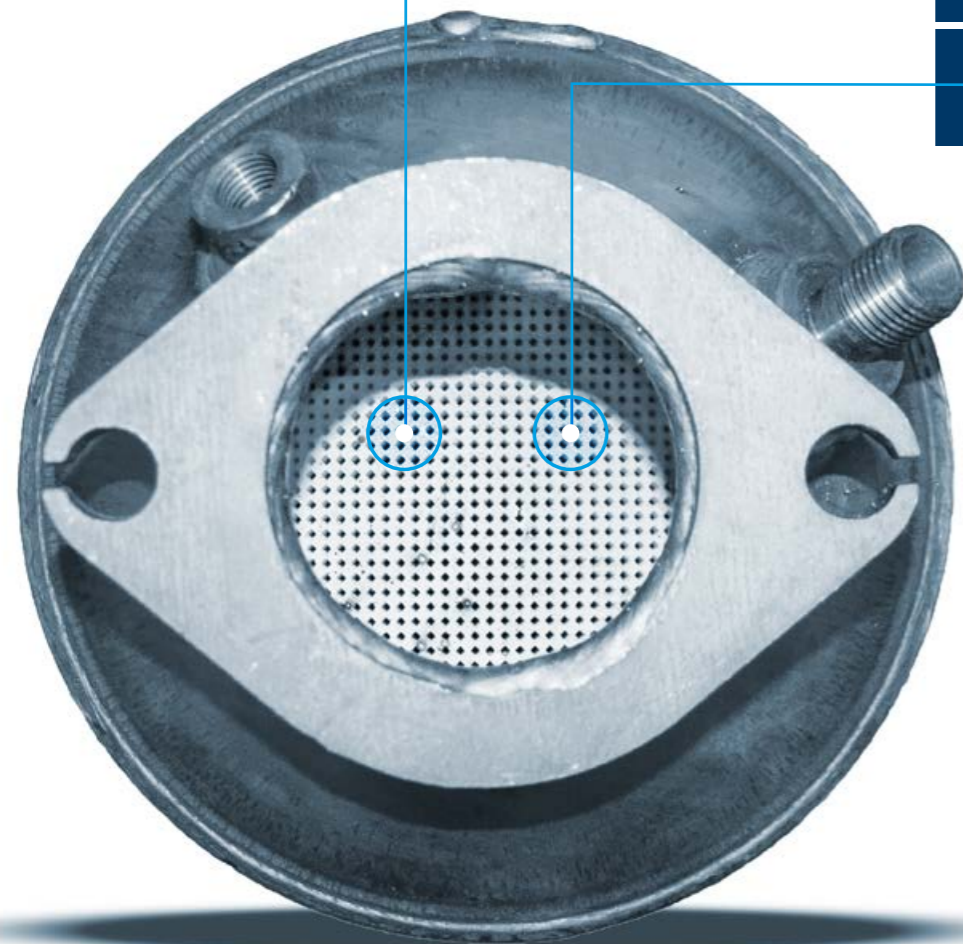

Klare fordele ved DPF rens!

DPF rens med KENT

SERVICETID kun 1 time

1. Let rengøring af DPF uden afmontering

KUNDENS OMKOSTNINGER
mindre end kr. 800



DPF rens med afmontering

SERVICETID op til ca. 1 uge

1. Afmontering og forsendelse til DPF renseservice
2. Rens af filter
3. Returforsendelse
4. Geninstallering af DPF
5. Hvis det er nødvendigt, brug af lånebil i op til en uge

KUNDENS OMKOSTNINGER
mellem kr. 1.800 og kr. 4.000



Komplet DPF udskiftning

SERVICETID mellem 2 og 8 dage

1. Bestilling af nyt DPF
2. Afmontering af tilstoppet filter
3. Montering af nyt filter
4. Hvis det nødvendigt, brug af lånebil i op til en uge

KUNDENS OMKOSTNINGER
mere end kr. 11.000



Ideel til rengøring af GPF systemer



Problemet med DPF systemer er nøjagtigt det samme, når det gælder GPF og benzinmotorer. For at afhjælpe problemet i både benzin og hybridbiler, har vi udviklet Turbo & GPF Cleaner. Produktet bistår også turboen da aflejringer og generel forurening i turbinehuset kan medføre reduceret ydeevne, mindre acceleration og faldende turbo-kick.

Turbo & GPF Cleaner

Specialadditiv til rengøring af Turbo og GPF – Velegnet til alle typer benzin- og benzin/hybrid motorer

- ✓ Bistår reducere af sodopbygning i EGR ventiler
- ✓ Fjerner aflejringer i turbinehuset
- ✓ Bistår løsning af fastsiddende ventiler og den fri bevægelse i den variable turbo geometri
- ✓ Vedligeholder acceptabelt partikelniveau i benzinpartikelfiltret

Varenr. 86681 250 ml flaske



Specielt additiv til brændstofforbedring

Diesel & Hybrid

Diesel Anti-Wax 2

Diesel Anti-Wax 2 er et multi-funktionelt additiv til behandling af off road (farvet diesel) og brugstanke med bio diesel og dieselbrændstof.

- ✓ Indeholder polymerbaserede cold flow forbedrende additiver – Forhindrer dannelse af diesel vokskrystaller ved lave temperaturer, ned til - 28°C
- ✓ Dispergerer og emulgerer vandforurening og aflejringer – Beskytter lagertanke mod korrosion
- ✓ Brænder af med et minimum af rester – Meget få askerester
- ✓ Rengør ventiler og injektorer – Forbedrer motorens ydeevne
- ✓ Indeholder smørende additiver og anti-oxidanter – Forbedret brændstofstabilitet

Varenr. 86594 1 liter flaske
Varenr. 86595 5 litre dunk



Fleet Treat 950

En væske til behandling af vand- og organisk forurenede brændstof. Kan anvendes til alle typer brændstof og er specielt vigtigt i forbindelse med brændstof med højt indhold af ethanol

- ✓ Absorberer vand i brændstoffet – nedbryder forureningskilder
- ✓ Fjerner kilden til korrosion – Bistår med korrosionsbeskyttelse i brændstofsyste
- ✓ Efterlader et minimum af aflejringer ved afbrænding – påvirker ikke brændstoffets ydeevne
- ✓ Rengør ventiler og injektorer - Forbedrer motorens effektivitet
- ✓ Indeholder ikke petroleum eller diesel – ingen punktafgifter
- ✓ Skader ikke katalysatorer – Kompatibel med både diesel og benzinmotorer

Varenr. 86700 250 ml flaske
Varenr. 86701 5 litre dunk

Absorberer hurtigt og effektivt vand i brændstoffet

Fjerner korrosionskilden

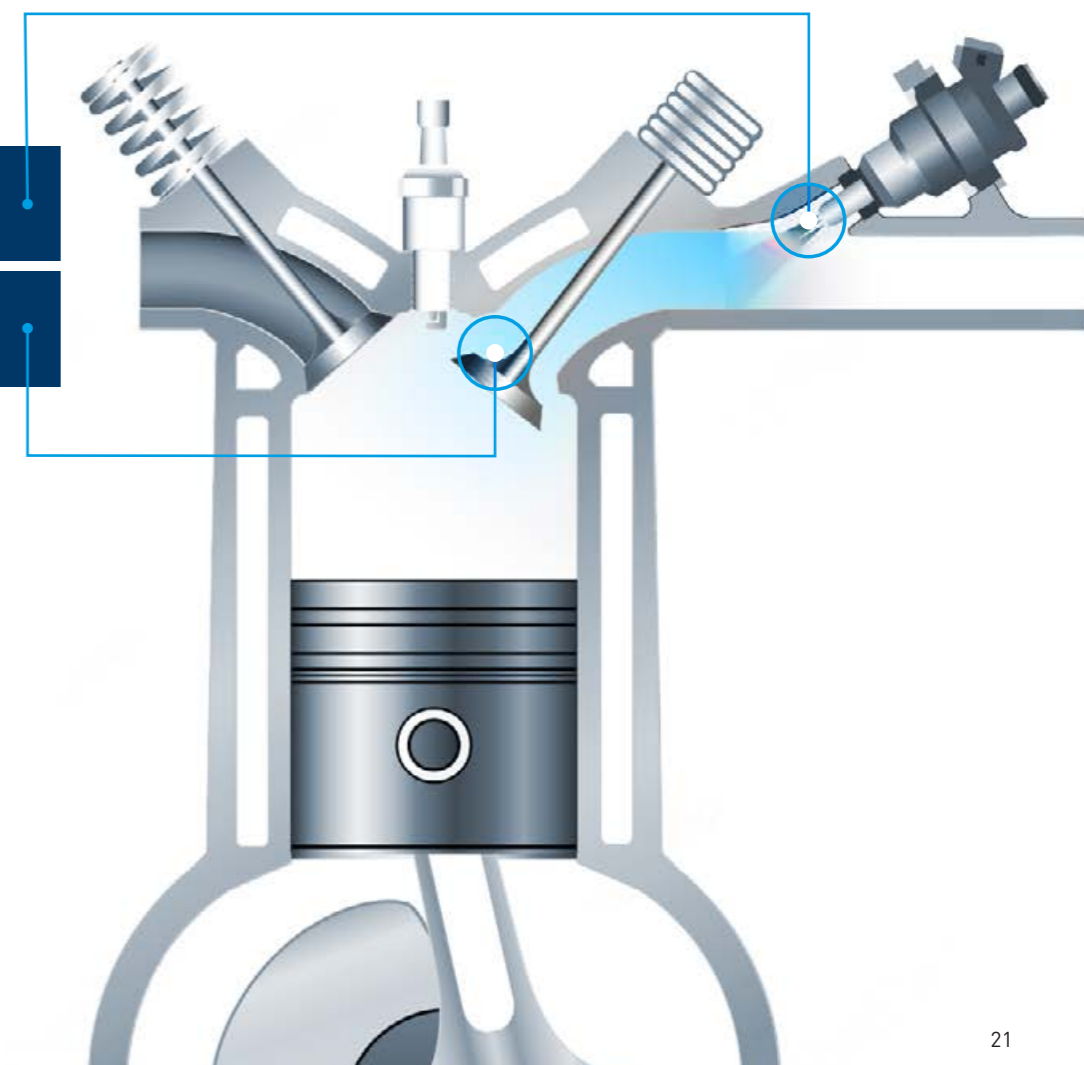

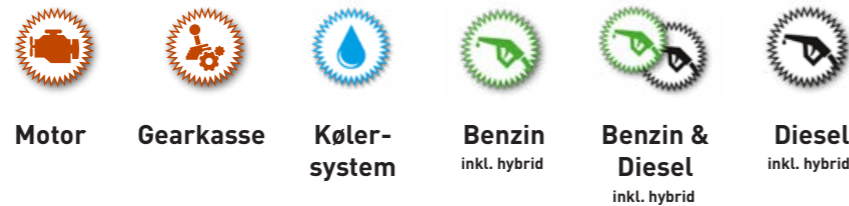



Additiver

	Motor	Gearkasse	Køler-system	Benzin inkl. hybrid	Benzin & Diesel inkl. hybrid	Diesel inkl. hybrid	Beskrivelse	Yderligere fordele	Side
 Oil Enhancer Plus Øger oliens ydeevne	✓						Olieadditiv specielt udviklet til alle typer forbrændingsmotorer – også moderne start/stop systemer.	Giver tilfredse kunder	11
 Engine Flush Avanceret motorrens	✓						En blanding af højt raffineret mineralsk olie, smørende additiver, dispergeringsmidler, vaskemidler, vegetabiliske estere og emulgatorer.	Sparer tid og forbedrer dit arbejdsflow	10
 Engine Stop Leak Forebygger mod motorolie-lækager	✓						Et additiv til revitalisering af gamle motorpakninger og forbyggelse mod olielækager som følge af gamle, slidte pakninger.	Forbedrer din indtjening på forebyggende behandling	14
 Gearbox Stop Leak Forebygger mod gearkasseolie-lækager		✓					Et additiv til revitalisering af gamle gearkassepakninger og forbyggelse mod olielækager som følge af gamle, slidte pakninger.	Forbedrer din indtjening på forebyggende behandling	15
 Radiator Oil Emulsifier Fjerner emulgeret olie fra kølersystemet			✓				En innovativ blanding af effektive kemikalier til udskylning af emulgeret olie.	Sparer tid og forbedrer dit arbejdsflow	12
 Radiator Flush Fjerner opløste kalkaflejringer og oxidering fra kølersystemet			✓				En blanding af ydest effektive kemikalier til fjernelse af oxidering og korrosion i kølersystemet.	Forbedrer din indtjening på forebyggende behandling	13
 Radiator Stop Leak Stopper lækager og beskytter kølersystemet			✓				Et additiv til kølersystemet til forsegling af lækager og beskyttelse af systemet.	Øger din indtjening og giver glade kunder	15
 Petrol One Shot 2 Multifunktionel rengøring til benzinmotorer				✓			En specifik og effektivt kortsigtet rensesvæske til benzinmotorer.	Giver tilfredse kunder	6
 Fuel Guard 2 Et multifunktionelt additiv til både benzin og diesel					✓		Et unikt, kraftfuldt og effektivt produkt til pleje og vedligehold af brændstofsystemet.	Giver tilfredse og loyale kunder	5
 Fleet Treat 950 Væske til behandling af vand og organisk forurenede brændstof					✓		En væske til behandling af vand- og organisk forurenede brændstof. Kan anvendes til alle typer brændstof og er specielt vigtigt i forbindelse med brændstof med højt indhold af ethanol.	Let anvendelse forbedrer dit arbejdsflow	21
 Diesel One Shot 2 Rengør og smører brændstofsystemet						✓	En specifik og effektiv kortsigtet rensesvæske til dieselmotorer.	Giver tilfredse kunder	7
 Diesel Anti Wax 2 Udviklet til at forebygge diesel krystallisering						✓	Et multifunktionelt additiv til behandling af off road og brugstanke med biodiesel og i dieselbrændstof.	Let anvendelse forbedrer dit arbejdsflow	20
 DPF Cleaner Ultra Bistår med regenerering af dieselpartikelfiltre						✓	Nedsætter sodafbrændingstemperaturer – Fremmer regenereringen af dieselpartikelfiltret	Øger din indtjening og giver glade kunder	18
 Turbo & GPF Cleaner Specialadditiv til rengøring af Turbo og GPF				✓			Bistår reducere af sodopbygning i EGR ventiler og fjerner aflejringer i turbinehuset.	Øger din indtjening og giver glade kunder.	19

Rengørere

 DPF Cleaner Foam En rengøringsmiddel til dieselpartikelfiltre						✓	En rengøringsmiddel der opløser kulstof- og askeaflejringer i dieselpartikelfiltre.	Dine kunder sparer tid og penge	17
 One Shot Rengør dele af luftindtag, brændstof- og udstødningsystemet				✓			En kraftig og hurtigtvirkende rengøringsmiddel til indsugningssiden på brændstofindsprøjtningssystemer og karburatorer.	Sparer tid og forbedrer dit arbejdsflow	8
 One Shot 2 En fremragende rengøringsmiddel til rengøring og løsning af blokerede ventiler – TOLUEN FRI!				✓			En kraftigt og hurtigtvirkende rengøringsmiddel til indsugningssiden på brændstofindsprøjtningssystemer og karburatorer – Toluen fri.	Sparer tid og forbedrer dit arbejdsflow	9



KENT Industri Danmark ApS, Bjergvangen 5 D, 3060 Espergærde, Danmark T: +45 49 17 78 88

www.kenteurope.com